

Jay J2 Back

User Instruction Manual & Warranty

Jay J2 Back

Gebruikershandleiding & Garantie

Jay J2 Ryggstöd

Handledning

Jay J2 Back

selkätuki Käyttöopas ja takuu

Jay J2 Back

Brugsanvisning Manuel og Garanti

EASY CLEANING AND REASSEMBLY FOR JAY® J2 BACK - 2500 SERIES MODELS

Maximum user weight: 250 lbs. (113 kg).

Caution

Installing a back support on a wheelchair may affect the center of gravity of the wheelchair and may cause the wheelchair to tip backwards potentially resulting in injury.

Always assess for the potential need for anti-tippers or amputee axle adapter brackets to be added to the wheelchair to help increase stability.

To clean back cover

Pull foam insert away from Back shell. Unzip, remove foam and turn cover inside out, zip closed to avoid snagging. If applicable, note where lumbar shims are placed to ensure proper re-assembly. Machine wash in warm water. Dry in dryer on medium heat.

Note: Do not dry clean covers or use industrial washers and dryers to clean cover. Do not steam autoclave. Do not bleach.

Replace foam in cover and zip closed. The "Top" label on the cover should be at the top, rear of the foam. Ensure that the cover fits properly by aligning the seams with the edge of the foam.

Replace lumbar shims if applicable. Place foam insert on shell. Ensure that "Top" label on cover is at the top of the Back shell. Press into the Back shell, matching the Velcro® strips on the cover with the Velcro strips on the shell.

To clean back shell

Shell may be wiped clean with soap and water. No other maintenance should be required.

EENVOUDIG SCHOONMAKEN EN HERMONTAGE VAN DE JAY® J2 BACK - MODELLEN UIT DE 2500 SERIE

Maximaal gebruikersgewicht 113 kg.

Pas op!

Het installeren van een rugleuning in een rolstoel kan het zwaartepunt van de rolstoel beïnvloeden en kan de rolstoel achterover doen kantelen wat misschien letsel kan veroorzaken.

Altijd de rolstoel beoordelen op de noodzaak voor het monteren van een anti-tip systeem of amputee asplaten om de stabiliteit te verhogen.

Om de rughoes schoon te maken

Trek de foam insteek van de schaal af. Rits het los, haal de foam eruit en draai de hoes binnenste buiten en doe de rits weer dicht om vasthaken te vermijden. Indien van toepassing, bekijk waar de lumbaalsteunje geplaatst zijn om correcte hermontage mogelijk te maken. Warm wassen in de wasmachine. Drogen in een wasdroger op is mogelijk op een middelmatige temperatuur.

Let op: De hoezen niet stomen of in een industriële wasmachines en drogers reinigen. Niet in een sterilisatiemachine reinigen. Niet bleken.

Doe de foam terug in de hoes en rits het dicht. De 'Top' label op de hoes moet bovenop aan de achterkant van het foam zitten. Zorg ervoor dat de hoes goed past door zomen en de randen van het foam op elkaar te leggen.

Stop de lumbaalsteuntes terug, indien van toepassing. Plaats het foam insteek element op de schaal. Zorg ervoor dat de 'Top' label op de hoes bovenaan de rugschaal ligt. Druk het in de rugschaal door de Velcro® klittebandstrips op de hoes op de Velcro® klittebandstrips op de schaal te drukken.

Om rugschaal schoon te maken

Schaal mag schoongemaakt worden met zeep en water. Ander onderhoud moet niet nodig zijn.

ENKEL RENGÖRING OCH IHÖPSÄTTNING AV JAY J2 BACK - 2500 MODELLSERIEN

Max vikt för användare: 113 kg.

Varning

Installation av ett ryggstöd på en rullstol kan påverka tyngdpunkten på stolen och kan få den att tippa baklänges med skada som möjlig följd. Värdera alltid det eventuella behovet av anti-tippare eller hjulaxelbeslag för amputationstöd, att monteras på rullstolen för att öka stabiliteten.

Att rengöra ryggstödsöverdraget

Dra bort skumgummi innehållat från ryggskalet. Öppna dragkedjan, ta bort skumgummit och vänd överdraget ut och in, stäng dragkedjan för att undvika att den hänger fast i något. Om aktuellt, lägg märke till var mellanlaggsplattan för korsryggen är placerad för att säkra riktig ihöpsättning. Maskintvätta med varmt vatten. Torka i värmeskåp på medium värme.

Bemärk: Överdrag får inte kemtvättas, använd ej industritvätt- eller torkmaskiner för att rengöra överdraget. Ängsterilisera inte. Blek eller klora ej heller. Sätt tillbaka skumgummit i överdraget och dra igen dragkedjan. "Top" etiketten på överdraget skall vara uppåt bakom skumgummit. Försäkra att överdraget passar rätt genom att jämföra sömmen med kanten på skumgummit. Montera tillbaka mellanlaggsplattan för korsryggen om detta är aktuellt. Placera insatsen av skumgummi på ryggstödet. Försäkra att "Top" etiketten på överdraget är uppåt på ryggstödet.

Matcha Kardborrbanden på överdraget med kardborrbanden på ryggstödet och tryck ihop.

Att rengöra ryggstödet

Ryggstödet skall torkas av sulfo och vatten. Inga andra åtgärder är nödvändiga.

JAY® J2 BACK -SELKÄNOJAN HELPPO PUHDISTUS JA ASENNUS - SARJAN 2500 MALLIT

Käyttäjän maksimipaino: 113 kg.

Varo

Selkätuen asentaminen pyörätuoliin saattaa vaikuttaa pyörätuolin painopisteeseen, mistä voi seurata pyörätuolin kallistuminen taaksepäin ja mahdollinen loukkaantuminen. Tarkista, onko pyörätuolin tarpeen asentaa kieppautumisen estimiä tai amputointipotilaiden ollessa kyseessä akselin liitoskiinnittimiä tasapainon parantamiseksi.

Selkätuen päällisen puhdistus

Vedä vaahdotuovisäilyys ulos selkätuen kuoresta. Avaa vetoketju ja poista vaahdotuovi. Käännä päällinen nurinpäin ja sulje vetoketju, ettei se tartu kankaaseen kiinni. Jos käytössä, tarkasta lannekiilojen sijainti, jotta osat asettaa ne takaisin pesun jälkeen. Pese pesukoneessa lämpimässä vedessä. Kuivaa kuivausrummussa keskilämmöllä.

Huomaa: Älä pese päällisiä kemiallisesti tai käytä teollisuudessa käytettäviä pesukoneita tai kuivausrumpuja. Älä käytä autoklaavia tai valkaisuaineita.

Aseta vaahdotuovi takaisin päällisen sisälle pesun jälkeen ja sulje vetoketju. Päällisen Yläpuoli (Top) -merkintä tulisi olla päällepäin vaahdotuovin takaosassa. Tarkista, että päällinen on suorassa vaahdotuovin kanssa kohdistamalla vaahdotuovin reunan saumat. Jos käytössä, aseta lannekiilat takaisin paikoilleen. Aseta vaahdotuovisäilyys kuoreen. Tarkista, että päällisen Yläpuoli (Top) -merkintä on päällepäin selkätuen kuoren takaosassa. Paina selkätuen kuorta niin, että saat päällisen tarranauhat kiinnittymään kuoren tarranauhoihin.

Selkätuen kuoren puhdistus

Kuori voidaan pyyhkiä saippualla ja vedellä. Muut huoltotoimenpiteet eivät ole tarpeen.

LET RENSNING OG GENMONTERING AF JAY J2 BACK 2500 SERIEMODELLER

Maksimum bruger vægt: 250 lbs (113 kg).

Forsigtig

Installering af en rygstøtte på en rullestol kan påvirke rullestolens tyngdepunkt og kan få rullestolen til at vælte baglæns og forårsage skade eller ulykker. Man bør altid påregne et muligt behov for at installere anti-væltnings anordninger eller amputations akselsadapter støtter på rullestolen for at forbedre dens stabilitet.

Rensning af rygbetrækket

Træk skumindlægget væk fra rygformen. Træk lynlåsen ned, fjern skumindlægget og vend vrangen ud. Derefter lukkes lynlåsen igen for at undgå at den hænger i. Hvis foreliggende, bemærk hvor de lumbale mellemelæg er placeret for at sikre korrekt genmontering. Maskinvask i varmt vand. Maskintør ved mellem varme.

Bemærk: Betrækkene må ikke kemisk renses eller vaskes og tørres i fabriks vaskerier. Betrækkene må ikke damp autoklaveres eller udsættes for blegemidler.

Genplacer skumindlægget i betrækket og luk lynlåsen. "Top" mærkaten på betrækket skal befinde sig ved den øverste bagende af skumindlægget. Påse at betrækket passer rigtigt ved at passe sømmene ind med kanten af skumindlægget. Genplacer de lumbale mellemelæg, hvis de foreligger. Placer skumindlægget i rygformen. Påse at "top" mærkaten på betrækket befinder sig ved toppen af rygformen. Tryk det ind i rygformen og pas velkro strimlerne på betrækket sammen med velkro strimlerne på formen.

Rensning af rygfomren

Formen kan aftørres med sæbevand. Ingen anden vedligeholdelse skulle være nødvendig.

FITTING THE J2 BACK

The J2 Back is designed to replace the wheelchair's sling upholstery. The initial installation should be done without the foam insert in the Back shell.

1. Remove the upholstery from the back of the wheelchair.
2. Attach one bottom post bracket to each upright post of the wheelchair.
 - a) Check the diagram for the proper holes for different wheelchair post diameters. (The bracket comes assembled to attach to 7/8" - 1" (2.2cm -2.5cm) posts. To attach 5/8"-3/4" (1.6cm-1.9cm) posts remove caps and insert screws into both inside holes.) Wrap the band around the wheelchair post. Screw "A" may have to be loosened to align strap hole with barrel nut. Place a washer on the screw and insert through the proper hole.
 - b) Insert screw "B" into the side of the bracket and tighten firmly. Ensure that the screw engages the insert inside the bracket.
 - c) Place caps over both screw heads.
 - d) To adjust the height of the bracket, loosen screw "A" until bracket slides freely on wheelchair post. Once proper height of the back is determined, tighten screw "A". All future adjustments of the back height are done with this screw.

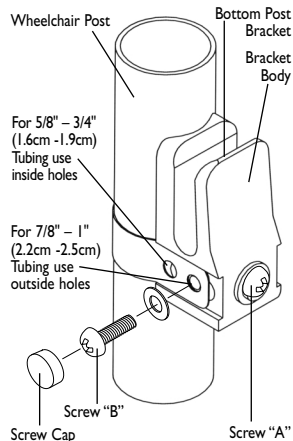
Diagram 1 Part # 680C**MONTEREN VAN DE J2 BACK**

De J2 Back is ontworpen om de slappe bekleding van de rolstoel te vervangen. Eerste montage moet plaatsvinden zonder de foaminsteekelement in de rugschaal.

Monteren van de onderste ophanglemmen

1. Verwijder de bekleding van de rug van de rolstoel.
2. Bevestig één onderste ophanglem aan elke rugbuis van de rolstoel.
 - a) Bekijk de afbeelding om de geschikte gaten voor de verschillende rolstoel rugbuisdiameter te bepalen. (De beugel wordt voorgeassembleerd geleverd om te passen op 2,2 - 2,5 cm rugbuizen) Om het te bevestigen op 1,6 - 1,9 cm rugbuizen, verwijder de schroefdooppen en steek de schroeven in beide binnenste gaten. Wikkel de band om de rolstoel rugbuis. Schroef 'A' moet wellicht wat losgedraaid worden om de gaten in het lipje en eht busje tegenover elkaar te brengen. Doe het ringetje op de schroef en steek de schroef door het juiste gat.
 - b) Steek schroef 'B' door de zijkant van de ophanglem en draai het goed vast. Zorg dat de schroef het busje binnenin de ophanglem 'pakt'. Doe de doppen op beide schroeven.
 - c) Om de hoogte van de beugel te verstellen, draai schroef 'A' los totdat de beugel vrij op en neer schuift over de rolstoelrugbuis. Als eenmaal de juiste hoogte voor de rug is bepaald, draai schroef 'A' aan. Alle toekomstige verstellingen van rughoogte worden met deze schroef gedaan.

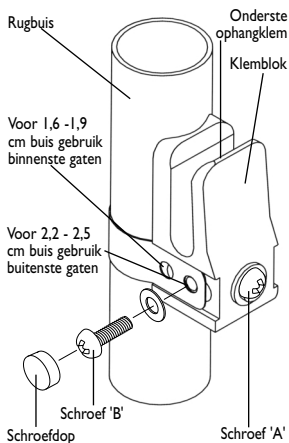
Afbeelding 1 Onderdeel #680C**MONTERING AV J2 RYGGSTÖDET**

J2 ryggsätet är framtaget för att ersätta rullstolens polstrade ryggsäte. Den första installationen bör göras utan skumgummi inlägget i ryggskalet.

1. Ta bort ryggselen från rullstolen.
2. Fäst ett läsvred på varje stolpe på rullstolen.
 - a) Kontrollera diagrammet för rätt hål för olika diametrar av stolparna (Läsvredet kommer ihopsatt för att passa 2,2-2,5 cm stolpar). För att montera på 1,6-1,9 cm stolpar, ta bort skydden och för skruvarna in i bägge invändiga hålen. Slå om bandet runt stolpen. Skruv "A" kan behöva lossas för att passa in remhåll med cylindermutter. Placera en bricka på skruven och för in den i rätt hål.
 - b) Sätt skruv "B" in i sidan av läsvredet och spänn försiktigt. Försäkra dig om att skruven drar i isidan av läsvredet.
 - c) Placera skyddskapslarna över skruvhuvudena.
 - d) För att justera höjden av läsvredet, lossa skruv "A". Alla framtida justeringar av stödet höjd görs med denna skruv.

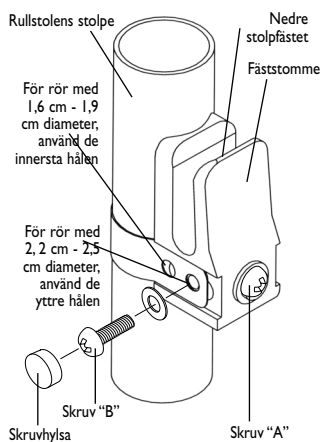
Diagram 1 Part # 680C**J2 BACK -SELKÄTUEN ASENTAMINEN**

J2 Back -selkätuella korvataan pyörätuolissa oleva notkuvamateriaalinen selkänoja. Ensimmäisellä asennuskerralla vaahto muovinen irto-osa tulisi jättää pois selkätuen sisältä.

1. Poista pyörätuolin selkänöjan verhoilu.
2. Kiinnitä alakannatin kumpaankin sivutankoon.
 - a) Määritä kuvasta sopiva vanteen reikä. (Kannatin toimitetaan asennettuna ja se kiinnitetään 2,2 tai 2,5 cm leveisiin sivutankoihin. Jos pyörätuolissa on halkaisijaltaan 1,6 - 1,9 cm sivutangot, asenna ruuvit sisempiin reikiin.) Kiedo vanne pyörätuolin sivutangon ympäri. Joudut ehkä löysentämään ruuvia A, jotta pystyt kohdistamaan vanteen reiän kannatinkappaleen sisällä olevan holkkimutterin kanssa. Aseta aluslaatta ruuviin ja kiristä se kiinni vanteen reikään.
 - b) Aseta ruuvi B kannattimen sivuun ja kiristä tiukalle. Tarkasta, että se kiinnittää paikoilleen kannattimen sisällä olevan osan.
 - c) Kiinnitä päälliset kummankin ruuvin päähän.
 - d) Jos haluat säätää kannattimen korkeutta, löysennä ruuvia A, kunnes kannatin liukuu helposti sivutangossa. Kun olet varma sopivasta korkeudesta, kiristä ruuvi A. Kaikki myöhemmät korkeuden säädöt tehdään tällä ruuvilla.

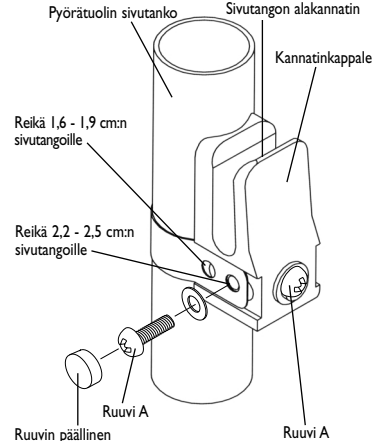
Kuva 1 Part # 680C**TILPASNING AF J2 RYGGEN**

J2 Ryggen er beregnet til at erstatte rullestolens hængepolstring. Installationen skal foretages uden skumindlægget i rygformen.

1. Fjern polstringen fra rullestolens ryg.
2. Pæsæt et bundstangs vinkeljern til hver opretstående stang på rullestolen.
 - a) Referer til diagrammet for de korrekte huller for forskellige rullestoles stangdiametre. (Vinkeljernet leveres samlet til påsætning på 2,2-2,5 cm stænger. For påsætning af 1,6-1,9 cm stænger fjernes skrueålgene og skruer indsættes i begge de indvendige huller). Båndet vikles rundt om rullestolens stang. Skruen "A" skal måske løsnes for at passe strophullet med tromlemøtrikken. Sæt en spændeskive på skruen og stik den gennem det korrekte hul.
 - b) Stik skruen "B" ind i siden af vinkeljernet og stram den godt til. Pæsæt på skruen tager fat i indlægget inde i vinkeljernet.
 - c) Placer skrueålg over begge skruehoveder.
 - d) For at justere højden af vinkeljernet, løsnes skruen "A" indtil vinkeljernet glider frit på rullestolens stang. Når den rigtige højde af ryggen er bestemt, strammes "A" skruen. Alle fremtidige justeringer af ryghøjden foretages med denne skrue.

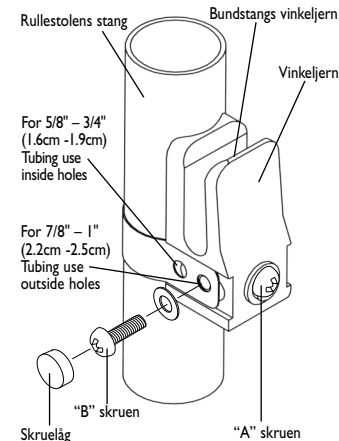
Diagram 1 Part # 680C

3. Install the J2 Back.

Place the J2 Back in the wheelchair so that the bottom pins on the back shell slide into the bottom post brackets and the top of the back rests against the uprights. The top hooks (on the upper portion of the back shell) should rest flush against the posts.

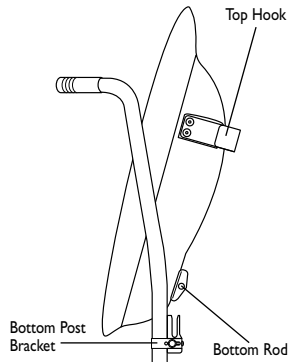

4. Bottom width adjustment.

Remove the J2 Back from the wheelchair. Lift tab on bottom brackets with a screwdriver tip and slide the pins to adjust width to match wheelchair post width. Check to ensure the pins extend to the full width of the bottom post brackets. Count the number of holes exposed to ensure the back is adjusted evenly on both sides.

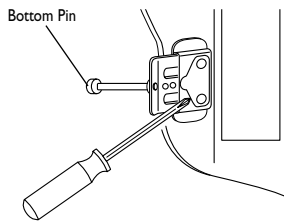

3. Monteer de J2 Back

Plaats de J2 Back zo in de rolstoel dat de onderste pennen van de rugschaal in de onderste ophangklemmen schuiven en de tophaken moeten tegen de rugbuizen rusten. De tophaken (op het bovendeel van de rugschaal) moeten strak tegen de rugbuizen rusten.

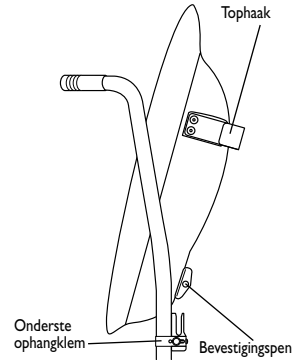

4. Onderbreedte verstellen

Verwijder de J2 Back uit de rolstoel. Licht de tab van de bevestigingspen op met de punt van een schroevendraaier en schuif de pennen naar binnen of naar buiten zodat het overeenkomt met de breedte van de rolstoelbuizen. Verzeker uzelf ervan dat de pennen uitsteken tot de volle breedte van de ophangklemmen. Zorg dat de bevestigingspennen aan beiden zijden evenveel is verستelt door de open gaten te tellen.

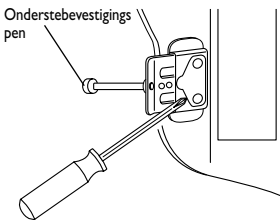

3. Montering av J2 ryggstöd

Placera J2 stödet i rullstolen så att de nedre stiften på ryggskalet så att de glider in i de nedre låsvreden och så att stödet vilar mot de upprättgående stolparna. De övre krokarna (på den översta delen av ryggskalet) skall vila helt mot stolparna.

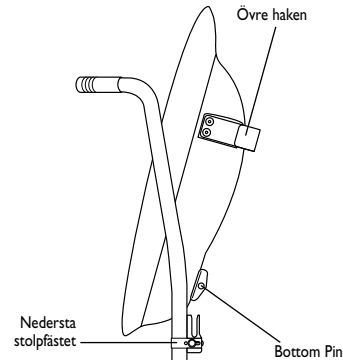

4. Justering av nedre rörlighet.

Ta bort J2 ryggstödet från rullstolen. Lyft fliken på det undre låsvredet med en skruvmejsel och skjut stiften för att justera rörligheten och för att ställa in rullstolens stolpavstånd. Kontrollera för att se stiftens längd för full rörlighet av de nedre låsvreden. Räkna antalet synliga hål för att försäkra dig om att stödet är justerat rakt.

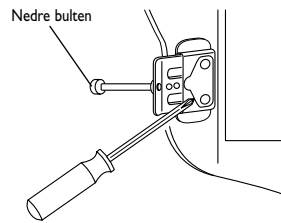

3. J2 Back -selkätuen asentaminen

Aseta J2 Back -selkätuki pyörätuoliin niin, että selkänojan kuoren alannastat liukuvat sivutangon alakannattimiin ja selkänojan yläosa nojaa pystysuoria sivutankoja vasten. Yläkoukkujen (selkänojan yläosassa) tulisi levätä pyörätuolin sivutankoja vasten.

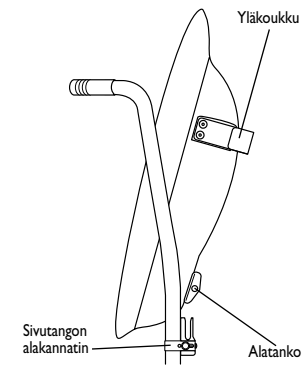

4. Alaleveyden säätäminen

Poista J2 Back -selkätuki pyörätuolista. Nosta alakannattimen levyä ruuvimeisselin päällä ja liu'uta nastoja pyörätuolin sivutankojen leveyttä vastaaviksi. Tarkasta, että nastat ylettyvät samalle leveydelle sivutangon alakannattimien kanssa. Laske näkyvien reikien määrä varmistaaksesi, että selkätuki on säädetty tasaisesti.

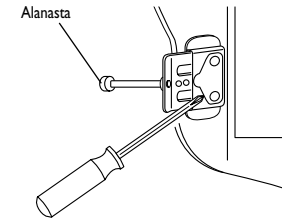

3. Installering af J2 Ryggen

Placer J2 ryggen i rullestolen således at bundstifterne på rygformen glider ind i bundstangs vinkeljernene og toppen af ryggen hviler mod de opretstående stænger. De øverste kroge (på den øverste del af rygformen), skal hvile flukt mod stængerne.

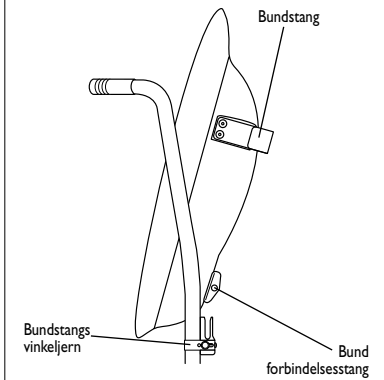

4. Bundvidde justering

Fjern J2 ryggen fra rullestolen. Løft fligen på bund vinkeljernene med spidsen af en skruetrækker og lad stifterne glide for at justere vidden til at passe til rullestolens stangvidde. Påse at stifterne kan nå den fulde vidde af bund stangens vinkeljern. Tæl antallet af de synlige huller for at være sikker på, at ryggen er ligeligt justeret.

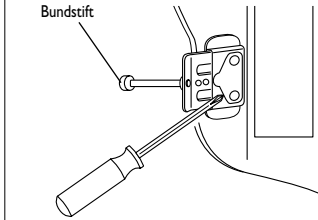

5. Top width adjustment.

Depress the silver pin on top brackets with a screwdriver tip and slide top bracket to adjust width to match wheelchair post width. Ensure that the back is adjusted evenly on both sides. Replace back in wheelchair.

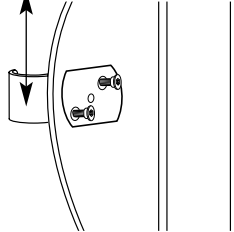
**6. Assess and adjust back height.**

Replace the foam insert. Assess client for back height. Position the user's hips to the back of the wheelchair. The center of the bottom pin on the J2 Back should be placed at approximately the level of the PSIS or S1-S2 spinal level of the individual. (The PSIS is the top, rear of the pelvis.) This will help maintain a stable pelvis when the back angle is adjusted. To adjust the height of the back, loosen screw "A" and slide post brackets up or down. Once proper height is determined, tighten brackets firmly.

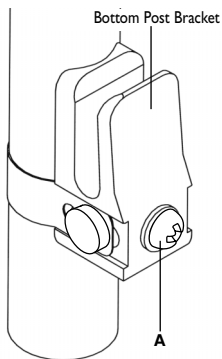
**5. Bovenwijdte verstellen**

Druk de zilveren pin in met de punt van een schroevendraaier en verschuif de bevestigingsbeugel naar binnen of naar buiten, zodat het overeenkomt met de breedte van de rolstoelbuizen. Zorg ervoor dat beide zijden gelijk zijn ingesteld. Zet de rug terug in de rolstoel.

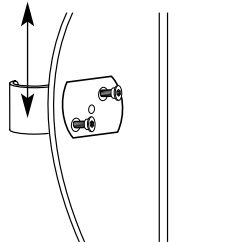
**6. Rughoogte beoordelen en verstellen**

Plaats de foaminsteekelement terug. Beoordeel de patiënt op rughoogte. Plaats de heupen van de gebruiker achterin de rolstoel. Het midden van de onderste pen op de moet ongeveer gelijk liggen met de SIPS of S1-S2 wervel niveau van de patiënt. (De SIPS is de bovenste achterkant van het bekken). Dit zal helpen een stabiel bekken te behouden tijdens het verstellen van de rughoek. Om de hoogte van de rug te verstellen, draai schroef 'A' los en schuif de rugbuisbeugels omhoog of omlaag. Als eenmaal de juiste hoogte bepaald is, zet dan de onderste ophangklemmen goed vast.

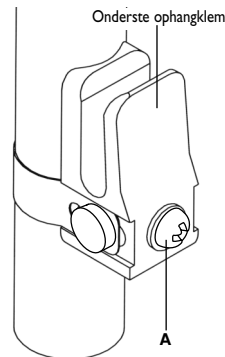
**5. Överdelens rörlighet justeras.**

Pressa ut silverstiftet på det övre läsvredet med en skruvmejsel, luta och skjut det övre läsvredet för att justera delens rörlighet. Säkra att stödet är justerat lika på bägge sidor. Sätt tillbaks ryggstödet.

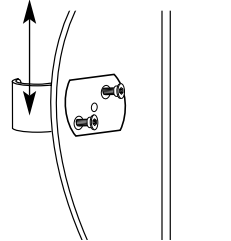
**6. Kontrollera och justera ryggstödet höjd.**

Sätt tillbaks skumgumminlägget. Kontrollera användaren för stödet höjd. Placera användarens höfter mot ryggstödet på rullstolen. Mittan av bottenstiftet på J2 stödet skall placeras ungefärligt i nivån av PSIS eller S1-S2 ryggradsnivån på användaren (PSIS är den övre, bakom bäckenet). Detta kommer att hjälpa att stabilisera bäckenet när ryggvinkeln är justerad. För att justera höjden av ryggstödet, lossa skruv "A" skjut läsvreden upp eller ner. När rätt höjd är bestämd, spänn läsvreden försiktigt.

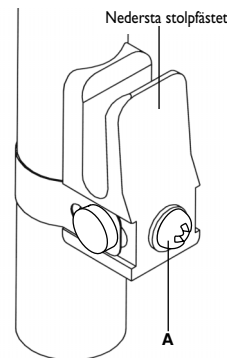
**5. Yläleveyden säätäminen.**

Paina alas ruuvimeisselin päällä yläkannattimien hopeanväristä nastaa ja liu'uta yläkannattinta pyörätuolin sivutankojen leveyttä vastaavaksi. Tarkasta, että selkätkuki on säädetty tasaisesti kummallakin puolella. Aseta selkänöja takaisin pyörätuolin.

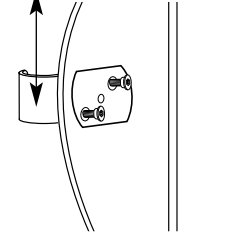
**6. Selkäteen korkeuden määrittäminen ja säätäminen**

Asenna vaahtomuovinen irto-osa takaisin. Määritä potilaalle sopiva selkäteen korkeus. Aseta käyttäjän lonkka pyörätuolin takaosaa vasten. J2 -selkäteen alanastan keskiosan pitäisi olla suunnilleen samalla tasolla kuin PSIS tai selkärangan S1-S2. (PSIS on lantion takana, sen yläosassa.) Tällä parannetaan tukea lantioon, kun selkänöjan kulmaa muutetaan. Kun haluat muuttaa selkänöjan korkeutta, löysennä ruuvia A ja liu'uta tankojen kannattimia ylös- tai alaspäin. Kun sopiva korkeus on määritetty, kiristä kannattimet tiukalle.

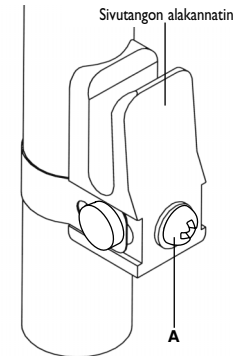
**5. Justering af topvidden**

Press sølvstiften på det øverste vinkeljern med spidsen af en skrueetrækker og lad det øverste vinkeljern glide for at justere vidden så den passer til rullestolens stangvidde. Påse at ryggen er justeret ligeligt på begge sider. Genplacer ryggen i rullestolen.

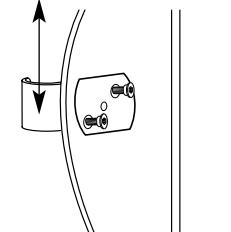
**6. Bedømmelse og justering af ryghøjde**

Genplacer skumindlægget. Bedøm (illegible word) for ryghøjde. Placer brugeres hofter tilbage i rullestolen. Centret af bundnaglen på J2 ryggen skal placeres omtrent ved PSIS niveauet eller ved S1-S2 ryggrads niveauet på brugeren. (PSIS beskriver det øverste ryggrads område, tilbage fra bækkenpartiet). Dette vil hjælpe til med at vedligeholde et stabilt bækken, når rygvinklen er justeret. For at justere ryggen højde, skal man løse skruen "A" og lade stangvinkeljernet glide op eller ned. Når den rigtige højde er bestemt, strammes vinkeljernene fast på plads.

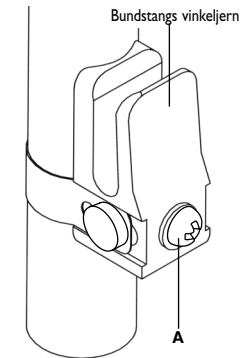

ENGLISH

INSTALLING THE TOP QUICK RELEASE QUARTER TURN BRACKET HARDWARE

1. Attach one top quick release quarter turn bracket to each upright post of the wheelchair.
 - a) The top quick release quarter turn bracket is designed to fit on 5/8", 3/4", 7/8" and 1" (1.6, 1.9, 2.2 and 2.5 cm) diameter back post tubing. (The bracket comes assembled to attach to 7/8" or 1" (2.2 or 2.5 cm) tubing) Check diagram 2 to determine which strap hole is appropriate for the installation. Wrap the strap around the wheelchair post. Screw "A" may have to be loosened to align the strap hole with the barrel nut located inside the bracket body. Place a washer on screw "B" and insert the screw through the appropriate hole in the strap.
 - b) Tighten screw "B" into the barrel nut through the side of the bracket body. Tighten the opposite screw if necessary.
 - c) Snap the screw caps over both screw heads.
 - d) To adjust the height of the bracket, loosen screw "A" until the bracket slides freely on the back post. Once the proper height of the back is determined, tighten the screw. All future adjustments of the back height are done with screw "A".
 - e) Always turn the quick release quarter turn bracket to the "DOWN" position (diagram 3) to secure the top hook in place.

Caution

The top quick release quarter turn brackets must be in their downward position when the back is in use. Improper use may cause the back to unexpectedly detach from the wheelchair.

Caution

Do not use J2 Deep Contour Back to push or lift wheelchair. Improper use may cause the back to unexpectedly detach from the wheelchair.

Diagram 2

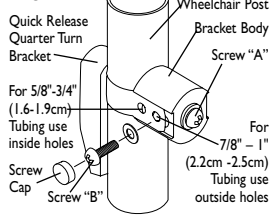
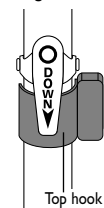

Diagram 3



Note: The back is properly secured when the bottom pins are resting in the lower post brackets and the upper quick release quarter turn brackets are installed above the back support's top hook brackets with the quick release mechanism pointing down.

FINNISH

YLÄOSAN PIKALUKON PUOLIRISTIKANNATTIMEN KOKOAMISTARVIKKEIDEN ASENNUS

1. Kiinnitä yläosan pikalukon puoliristikannatin pyörätuolin kumpaankin sivutankoon.
 - a) Yläosan pikalukon puoliristikannatin on suunniteltu sopimaan halkaisijaltaan 1,6 cm, 1,9 cm, 2,2 cm ja 2,5 cm oleviin sivutankoihin. (Kannatin toimitetaan asennettuna ja se kiinnitetään 2,2 tai 2,5 cm leveisiin sivutankoihin.) Määritä kuvasta 2 sopiva vanteen reikä. Kiedo vanne pyörätuolin sivutangon ympäri. Joudut ehkä löysentämään ruuvia A, jotta pystyt kohdistamaan vanteen reiän kannatinkappaleen sisällä olevan holkkimutterin kanssa. Aseta ruuvi B ja aluslaatta vanteen oikeaan reikään.
 - b) Kiristä ruuvi B holkkimutterin sisään kannatinkappaleen sivulla. Kiristä tarpeen mukaan myös vastakkainen ruuvi.
 - c) Kiinnitä päälliset kummankin ruuvien päähän.
 - d) Jos haluat säätää kannattimen korkeutta, löysennä ruuvia A, kunnes kannatin liukuu helposti sivutangossa. Kun olet varma sopivasta korkeudesta, kiristä ruuvi. Kaikki myöhemmät korkeuden säädöt tehdään ruuvilla A.
 - e) Käännä pikalukon puoliristikannatin aina ALAS (DOWN) -asentoon (kuva 3), jotta yläkoukku kiinnittyy paikoilleen.

Varo

Yläosan pikalukon puoliristikannattimien pitää olla ala-asennossa, kun selkätukea käytetään. Väärinkäytön seurauksena selkätuki saattaa yllättäen irtautua pyörätuolista.

Varo

Älä työnnä pyörätuolia tai nosta sitä J2 Back -selkätuesta. Väärinkäytön seurauksena selkätuki saattaa yllättäen irtautua pyörätuolista.

Kuva 2

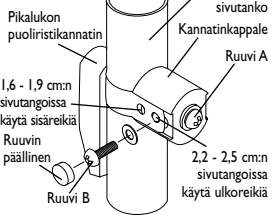

Kuva 3

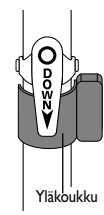

Huomaa: Selkätuki on tukevasti paikoillaan, kun alannast lepäävät alemmissa sivutankojen kannattimissa, yläosan pikalukon puoliristikannattimet on asennettu selkätuen yläkoukkukannattimien yläpuolelle ja pikalukon mekanismi osoittaa alaspäin.

DUTCH

MONTEREN VAN BOVENSTE QUICK RELEASE KWARTSLAG BEUGEL BEVESTIGINGSMATERIAAL

1. Bevestig één bovenste Quick Release draaiklem aan iedere rugbuis van de rolstoel.
 - a) De bovenste Quick release kwartslag beugel is ontworpen om op een rugbuis met een diameter van 1,6 cm, 1,9 cm, 2,2 cm en 2,5 cm te passen. Bekijk afbeelding 2 om te bepalen welke gaatje geschikt is voor de montage. Wikkel het lijpe om de rolstoel buis.
 - b) Schroef 'A' moet misschien iets losgedraaid worden om het band gat tegenover het busje te positioneren in de Quick Release draaiklem. Doe een ringetje op schroef 'B' en duw de schroef door het juiste gat in de band. Draai schroef 'B' vast in het busje door de zijkant van de Quick Release draaiklem. Draai de tegenoverliggende schroef ook vast als dat nodig is.
 - c) Klik schroefdoopjes over beide schroeven.
 - d) Om de hoogte van de beugel te verstellen; draai schroef 'A' los totdat de beugel vrij op en neer glijdt langs de rugbuis. Als eenmaal de juiste hoogte van de Back bepaald is, draai dan de schroef vast. Alle toekomstige verstellingen van de rug kunnen met schroef 'A' gemaakt worden.
 - e) Draai altijd de Quick Release draaiklem in de 'DOWN' stand (afbeelding 3) om de bovenste haak vast te zetten. De pijl met tekst "DOWN" wijst hierbij naar beneden.

Pas op

De bovenste Quick Release draaiklem moeten in de 'DOWN' stand staan tijdens het gebruik van de rug. Onjuist gebruik kan het plotseling losraken van de rug van de rolstoel veroorzaken.

Pas op

Gebruik de J2 (Deep Contour) Back om de rolstoel te duwen of te tillen. Onjuist gebruik kan het plotseling losraken van de rug van de rolstoel veroorzaken.

Afbeelding 2

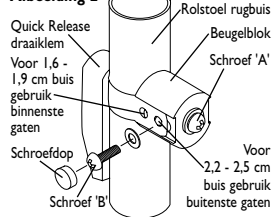

Afbeelding 3

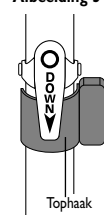

Let op: De rug is goed vastgezet als de onderste pennen in de onderste ophangklemmen rusten en de Tophaken stevig achter de Quick Release draaiklemmen vastzitten. De draaiklemmen staan in de "DOWN" stand.

DANISH

INSTALLERING AF DET ØVERSTE HURTIG UDLØSNINGS KVART OMDREJNINGS VINKELJERNES BESLAG

1. Fastgør et hurtigt udløsnings kvart omdrejnings vinkeljern til hver af rullestolens oprette stænger.
 - a) Det øverste hurtig udløsnings kvart omdrejnings vinkeljernet er beregnet til at passe til 1,6, 1,9, 2,2 og 2,5 cm diameter rygstangs rør. (Vinkeljernet leveres samlet til at fastsættes til 2,2 eller 2,5 cm rør. Referer til diagram 2 for at bestemme, hvilket strophul er passende til installationen. Stroppen skal vikles rundt om rullestolens stang. Skruen "A" skal måske løsnes for at passe strophullet med tromlemøtrikken, der sidder inden i vinkeljernets krop. Sæt en spændeskive på skruen "B" og sæt skruen gennem det passende hul i stroppen.
 - b) Stram skruen "B" ind i tromlemøtrikken gennem siden af vinkeljernets krop. Stram den modsatte skruer om nødvendigt.
 - c) Tryk skruelågene ned over begge skruerhovederne.
 - d) For at justere højden af vinkeljernet skal man løsne skruen "A", indtil vinkeljernet glider frit på rygstangen. Når den rigtige højde af ryggen er bestemt, strammes skruen. Alle fremtidige justeringer af ryggen højde sker med "A" skruen.
 - e) Drej altid hurtigt-udløsnings kvart-omdrejnings håndtaget til "DOWN" (ned) position (diagram 3) for at sikre placeringen af topkrogen.

Forsigtig

De øverste hurtig udløsnings kvart omdrejnings vinkeljernet skal være i deres nedadvendte stilling, når ryggen bliver brugt. Forkert brug kan få ryggen til pludselig at løsne sig fra rullestolen.

Forsigtig

Brug ikke J2 Deep Contour (dybde kontur) ryggen til at skubbe eller løfte rullestolen. Forkert brug kan få ryggen til pludselig at løsne sig fra rullestolen.

Diagram 2

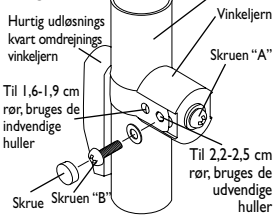
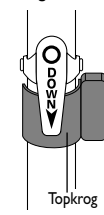

Diagram 3



Bemærk: Ryggen er korrekt sikret, når bundstifterne hviler i de nederste stang vinkeljernet og de øverste hurtig udløsnings kvart omdrejnings vinkeljernet er installeret oven over rygstøttens øverste krog.

SWEDISH

INSTALLERING AV ÖVRE LÅSVRED

1. Fäst en låsvred till varje upprätt stolpe på rullestolen.
 - a) Låsvredet är gjort för att passa 1,6, 1,9, 2,2, och 2,5 cm diameters ryggstolpar. Låsvredet kommer samlat för att passa 2,2 eller 2,5 cm stolpar. Kontrollera diagram 2 för att fastställa vilket hål i remmen som passar för installationen. Slå remmen om rullestolstolpen. Skruv "A" kan behöva lossnas för att passa remmens hål med cylindermuttern inne i låsvredet. Placera en bricka på skruv "B" och för in skruven genom det rätta hålet i remmen.
 - b) Spänn skruv "B" i cylindermuttern genom sidan av låsvredet. Spänn den motsatta skruven om nödvändigt.
 - c) Kläm på skruvkapslarna över båda skruvhuvuderna.
 - d) För att justera höjden av låsvredet, lossna "A" skruven tills låsvredet glider fritt på stolpen. När den rätta höjden är fastställd, spänn skruven. Alla framtida justeringar görs med skruv "A".
 - e) Vrid alltid snabbutlösningensfästet med kvartsvarvsvidring till (DOWN) "NED"-läget (diagram 4) för att försäkra att den översta haken sitter fast ordentligt.

Varning

Låsvreden måste vara låsta i nedåtgående position när ryggsätet är i användning. Felaktig användning kan resultera i att ryggsätet oavvänt lossnar från rullestolen.

Varning

Använd inte J2 Deep Contour Back för att skjuta eller lyfta rullestolen. Felaktig användning kan orsaka att ryggsätet oavvänt lossnar.

Diagram 2

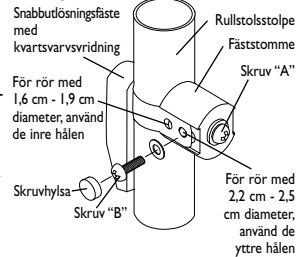
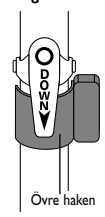

Diagram 3



Bemärkning: Ryggsätet är riktigt säkrat när de nedre stöften vilar mot de nedre stolplåmmorna och de övre låsvreden är installerade ovan ryggsätets övre krog.

8. Assess and adjust back angle.

Assess client for back angle. To recline, turn screw "C" on the back of the top bracket at the rear of the back. Turning the screw clockwise will make the back more vertical. Turning the screw counter clockwise will recline the back. Check the hash marks on both sides of top brackets to ensure that the back is evenly adjusted.

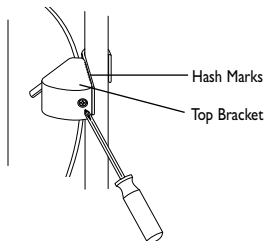

9. Add lumbar/pelvic shim(s) as required.

Remove foam insert and unzip the back cover. Insert the lumbar/pelvic shim(s) inside the cover behind the large piece of foam where needed. Zip the cover closed and place the foam insert back in the shell.

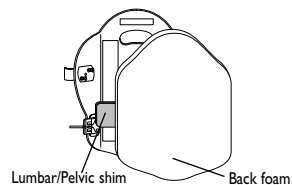

Removal and replacement

Following installation and adjustment, the back can be easily removed from the wheelchair if necessary. Simply twist the quick release brackets out of the way on both sides and lift the back up and out of the chair. To replace, lower the bottom pins into the lower post brackets and rock the back backward until it rests against the upright posts. Twist the quick release brackets down over the top hooks on the back. The back will not lose angle adjustment when removed and replaced on the wheelchair.

8. Beoordeel en verstel rughoek.

Beoordeel hoe de patiënt zit met zijn rug. Welke rughoek heeft hij? Om achterover te hellen, verstel schroef "C" met een kruiskop schroevendraaier naar achteren. Schroef "C" zit aan de achterkant van het bovenste bevestigingsblok. Draaien met de wijzers van de klok mee brengt de rug in een meer verticale positie. De schroef tegen de klok in draaien laat de rug achterover hellen. Bekijk de merktekens aan weerszijden van de bovenste bevestigingsblokken om ervoor te zorgen dat de rug aan beide zijden gelijk verstelt is.

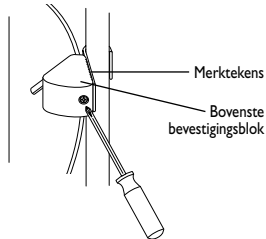

9. Lumbaal/bekken steuntjes toevoegen, daar waar nodig

Verwijder de foaminsteekelement in rits de rughoes los. Steek daar waar nodig lumbaal/bekken steuntjes in de hoes achter het grote stuk foam. Rits de hoes dicht en plaats de foaminsteekelement terug in de schaal.

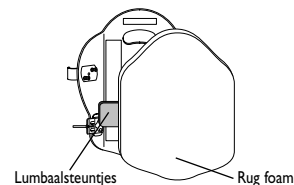

Verwijderen en vervanging

Na montage en verstellen, kan de rug gemakkelijk uit de rolstoel verwijderd worden als dit nodig is. De Quick Release draaiklemmen kunnen op een eenvoudige manier aan beide kanten worden weggedraait en de rug kan omhoog getild worden uit de rolstoel. Om terug te zetten, laat u de onderste pennen in de onderste ophangklemmen zakken en laat u de rug achterovervallen totdat het tegen de rugbuizen steunt. Draai de Quick Release draaiklemmen naar beneden waarbij de Tophaken goed vastgeklemd zitten op de rug. De rug verliest de ingestelde hoek niet bij het uitnemen en terugplaatsen in de rolstoel.

8. Värdera och justera ryggens lutning.

Kontrollera användaren för ryggsstödet lutning. För att luta tillbaka, vrid skruv "C" på baksidan av den översta klämman på baksidan av ryggen. Genom att skriva medsols går ryggen upp vertikalt, motsols lutar den mera tillbaks. Kontrollera markeringarna på bägge sidor av klämman för att försäkra att ryggen är justerad rakt.

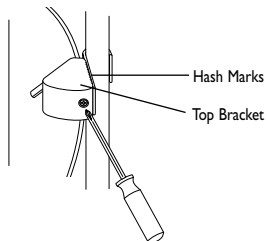

9. Montera korsryggs/bäcken mellanplatta (-plattor) som krävt.

Ta bort skumgummi innehålllet och öppna ryggöverdragat. Lägg i korsryggs/bäcken mellanplattorna inne i överdragat bakom den stora biten skumgummi där den behövs.

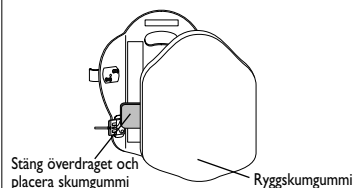

Demontering och återmontering

Efter installation och justering kan ryggsstödet lätt lyftas av rullstolen vid behov. Vrid bara på snabbklämmorna och lyft ryggsstödet upp och av rullstolen. För att återmontera stödet, sänk de nedre stiften på de nedre stödklämmorna och ryck tillbaka i stödet tills det lutar mot de upprättstående stolparna. Vrid snabbklämmorna ner över de övre krokarna på ryggsstödet. Ryggsstödet forlorar inte sin justering vid de- och återmontering på rullstolen.

8. Selkätuen kulman määrittäminen ja säätäminen.

Märitä potilaalle sopiva selkätuen kulma. Lasket selkätukea kääntämällä selkänöjan ja yläkannattimen takana olevaa ruuvia C. Kun käännät ruuvia myötäpäivään, selkätuki liikkuu ylöspäin. Ruuvin kääntäminen vastapäivään laskee selkätukea. Yläkannattimien sivuilla olevat merkit osoittavat, että selkätuki on säädetty tasaisesti.

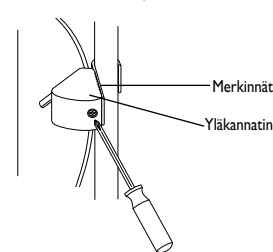

9. Lannekiilojen asentaminen.

Poista vaahtomuovinen irto-osa ja avaa selkänöjan päällisen vetoketju. Aseta kiilat päällisen sisään suuren vaahtomuoviosan taakse.

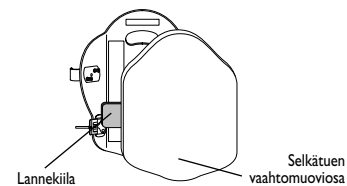

Poisto ja asennus uudelleen

Asennuksen ja säädön jälkeen selkätuki voidaan tarpeen tullen helposti poistaa pyörätuolista. Käännä pikalukon kannattimet pois tieltä kummaltakin puolelta ja nosta selkätuki ylös ja pois pyörätuolista. Kun haluat asettaa selkätuen takaisin, paina selkätuen alanastat sivutangon alakannattimiin ja työnnä selkätukea taaksepäin, kunnes se pysähtyy sivutankoja vasten. Käännä pikalukkujen kannattimet alas, selkänöjan yläkoukujen yli. Selkätuen kulma ei muutu tukea poistettaessa tai asettaessa uudelleen.

8. Bedømmelse og justering af ryginklen

Bedøm brugeren for en passende ryginkel. For tilbagelægen drejes "C" skruen på bagsiden af det øverste vinkeljern ved ryggen bagside. Ved at dreje skruen til højre vil ryggen blive mere vertikal. Ved at dreje skruen til venstre vil den læne mere tilbage. Efterse mærkerne på begge sider af de øverste vinkeljern for at sikre at ryggen er ligeligt justeret.

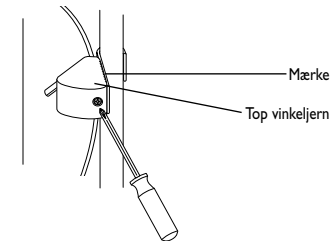

9. Tilføj lumbale/bækken mellemlæg som nødvendigt.

Fjern skumindlægget og løs lynlåsen op til rygbetrækket. Indsæt de lumbale/bækken mellemlæg ind i betrækket bag ved det store stykke skum som nødvendigt. Luk lynlåsen til betrækket og genplacer skumindlægget i formen.

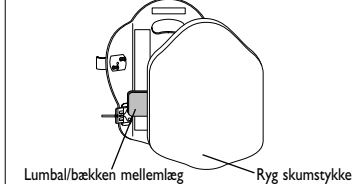

Fjernelse og genplacering

Efter installation og justering kan ryggen let fjernes fra rullestolen, hvis det bliver nødvendigt. Drej simpelthen hurtigt udløsnings vinkeljernene væk på begge sider og løft ryggen op og ud af stolen. For genplacering skal de nederste stifter sænkes ind i de nederste stangvinkeljern og derefter røkkes ryggen baglæns indtil den hviler mod de oprettede stænger. Drej hurtig udløsnings vinkeljerne ned over ryggen topkrog. Ryggen vil ikke tabe sin vinkeljustering, når fjernes og genplaceres i rullestolen.

ENGLISH**24 MONTH LIMITED WARRANTY**

Each J2 back is carefully inspected and tested to provide peak performance. Every J2 back is guaranteed to be free from defects in materials and workmanship for a period of 24 months from the date of purchase, provided normal use. Should a defect in materials or workmanship occur within 24 months from the original date of purchase, Sunrise Medical will, at its option, repair or replace it without charge. This warranty does not apply to punctures, tears or burns, nor to the back's removable cover.

Claims and repairs should be processed through the nearest authorized supplier. Except for express warranties made herein, all other warranties, including implied warranties of merchantability and warranties of fitness for a particular purpose are excluded. There are not warranties which extend beyond the description on the face hereof. Remedies for breach of express warranties herein are limited to repair or replacement of the goods. In no event shall damages for breach of any warranty include any consequential damages or exceed the cost of non-conforming goods sold.

DUTCH**24 MAANDEN BERPERKT GARANTIE**

Elk J2 Back is zorgvuldig gecontroleerd en getest om topprestaties te leveren. Voor een periode van 24 maanden na de aankoop, mits er sprake is van normaal gebruik, is elk J2 Back gegarandeerd vrij van materiaal- of fabrieksfouten. Als er een materiaal- of fabrieksfout voorkomt binnen 24 maanden na de originele aankoop, dan zal Sunrise Medical het product gratis repareren of vervangen. Deze garantie geldt niet voor gaten, scheuren of brandgaten, noch voor de afneembare hoes.

Vorderingen en reparaties moeten behandeld worden door de dichtstbijzijnde goedgekeurde leverancier. Behalve de in het garantiebewijs genoemde garanties, zijn alle andere garanties, inclusief impliciete garanties van verkoopbaarheid en garanties voor geschiktheid voor een bepaald doel, uitgesloten. Er zijn geen garanties die verder voeren dan de beschrijving op zich. Alsnog verplichtingen nakomen van expliciete garanties op zich zijn beperkt tot reparatie of vervanging van de producten. In geen geval zal een schadevergoeding voor inbreuk op de garantie gegeven worden voor bedrijfsschade of de kostprijs van de afwijkende verkochte producten overstijgen.

SWEDISH**24 MÅNADERS GARANTI**

Varje J2 rygg är varsamt undersökt och testad för optimal användning. Varje J2 rygg har en 24 månaders garanti från inköpsdatum på fel i material eller tillverkning, förutsatt normal användning. Skulle fel i material eller tillverkning upptäckas inom 24 månader från inköpsdatum, kommer Sunrise Medical, enligt dets val, att reparera eller ersätta produkten. Denna garanti gäller inte punktering, förslitning eller brännmärken och gäller inte för ryggstödsöverdrag. Ersättningskrav och reparationer skall skötas genom närmsta auktoriserade förhandlare. Förutom speciellt avtalade garantier nämnda här, gäller inga andra garantier som tex. garantier gjorda av återförsäljare utöver detta eller garantier för speciella användningsområden är uteslutna. Det ges inga garantier utöver ovan nämnda. Ersättning för skador är begränsade till reparation eller ersättning av varan. Vid inget tillfälle ingår i garantin ersättning för andra skador eller som överstiger kostnaden av sålda ej jämförbara produkter.

FINNISH**24 KUUKAUDEN RAJOITETTU TAKUU**

Jokainen J2 Back -selkätuki tarkastetaan huolellisesti ja testataan, jotta sen paras toiminta varmistetaan. Kaikilla J2 Back -selkätuilla on 24 kuukauden takuu materiaali- ja valmistusvikojen osalta. Takuu alkaa ostopäivästä ja se edellyttää normaalia käyttöä. Jos materiaali- tai valmistusvika havaitaan 24 kuukauden aikana alkuperäisestä ostopäivästä, Sunrise Medical valintansa mukaan joko korjaa tai vaihtaa tuotteen maksutta. Tämä takuu ei kata reikiä, repeytyimiä tai tulen tai kuumuuden aiheuttamia vahinkoja eikä selkätuen irrotettavaa päällistä. Vaatimukset ja korjauspyynnöt tulee esittää paikalliselle valtuutetulle tavarantoimittajalle. Muita takuita kuin tässä ilmoitettu takuu, mukaanlukien ilmaisematottomat takuut myyntikelpoisuudesta tai sopivuudesta johonkin tiettyyn tarkoitukseen, ei ole. Takuita, jotka pidentävät tässä mainittua takuu-aikaa, ei ole olemassa. Vahingonkorvauksena tarjotaan ainoastaan tuotteen korjaus tai sen vaihto. Vahingonkorvaus tai välilliset vahingonkorvaukset eivät missään tapauksessa ylitä kyseessä olevan tuotteen hintaa.

DANISH**24 MÅNEDERS BEGRÆNSET GARANTI**

Hver J2 ryg er omhyggeligt inspiceret og afprøvet til at give top præstation. Hver J2 ryg er garanteret til at være fri fra defekter forbundet med materialer og forarbejdning for en periode af 24 måneder fra købsdatoen forudsat normalt brug. Hvis en defekt i materiale eller forarbejdning forekommer indenfor 24 måneder fra den originale købsdato, vil Sunrise Medical, efter eget skøn, enten reparere eller udskifte J2 ryggen uden omkostning. Denne garanti gælder ikke for punktering, flænger eller brændemærker eller for ryggens aftagelige betræk. Skadesanmeldelser og reparationer skal gå gennem den nærmeste autoriserede forhandler. Med undtagelse af udtrykkelige garantier fremsat her, er alle andre garantier, inklusive underforståede garantier om salgbarhed og garantier om egnethed for et særligt formål, ekskluderet. Der er ingen garantier, der strækker sig længere end den bogstavelige beskrivelse. Afhjælpning for brud på udtrykkelige garantier er begrænset heri til reparation eller udskiftning af varerne. I intet tilfælde skal erstatning for brud af enhver garanti inkludere nogen følge erstatning eller overgå prisen på ikke-overensstemmende solgte varer.

**ENGLISH**

Sunrise Home Healthcare Group Mobility Products Division
7477 East Dry Creek Parkway
Longmont, Colorado 80503
USA
(303) 218-4500

DUTCH

Sunrise Medical BV
Importeur
Pascalbaan 3
3439 MP Nieuwegein
tel: 030-6082100

SWEDISH

Sunrise Medical AB
Britta Sahlgrens gata 8A
SE-421 31 VÄSTRA FRÖLUNDA

FINNISH

Merivaara Instrumentarium
Puusteinintie 2
Lahti FINLAND
SF 15150

DANISH

G2 Wheelchair and Gear
Jegstrupvej 56
DK 8361 Hasselager DENMARK
DK 8361



This product is manufactured to comply with the 'Medical Device Directive' 93/42/EEC.